











MOOVY
CADEIRA DE TRANSFERÊNCIA E
WC/CHUVEIRO
AJUSTÁVEL
Manual de instruções
MEDICAL DEVICE



REF. 822052



SÍMBOLO QUE APARECE NO RÓTULO OU NO MANUAL DE INSTRUÇÕES

	Endereço do fabricante		Convite à consulta do manual do utilizador
	Data de produção		Siga as instruções de segurança
	Número do lote		Conformidade CE
	Referência do produto		Dispositivo médico
	Peso máximo do utilizador		

MANUAL DE INSTRUÇÕES PT

IMPORTANTE

Leia atentamente as instruções antes de utilizar este produto e guarde-as, se necessário.

Utilizador: Se não conseguir ler ou compreender quaisquer avisos, precauções ou instruções, contacte o seu profissional de saúde ou distribuidor antes de utilizar este produto ou podem resultar riscos e danos.

Consulte o seu médico ou profissional de saúde antes de utilizar qualquer dispositivo de assistência. Ele / ela irá aconselhá-lo e informá-lo sobre o uso mais adequado no seu caso.

Distribuidor: este manual de instruções deve ser fornecido aos utilizadores deste produto.

DESTINO DO PRODUTO

A cadeira sanitária / chuveiro e transferência Moovy ajustável é um dispositivo médico. Trata-se de um artigo sanitário técnico para idosos, pessoas com mobilidade reduzida, deficientes, feridos ou que podem facilmente perder o equilíbrio.

PRECAUÇÕES DE SEGURANÇA



O não cumprimento das precauções de segurança pode resultar no risco de ferimentos graves.

- Nunca exceda o peso máximo suportado de 125 kg.
- Certifique-se de que todos os componentes estão no lugar de forma segura antes de usar.
- Certifique-se de que o produto está em boas condições de funcionamento.
- O dispositivo não é adequado para usuários que não podem sentar e ficar de pé normalmente.
- Inspecione visualmente o produto.
- Antes de cada utilização do produto, verifique os travões e as rodas.
- Verifique a estabilidade da cadeira antes de usar.
- Utilizar apenas numa superfície plana.
- Quando estiver parado, certifique-se de que aciona os travões das rodas.
- Certifique-se de que os travões estão desbloqueados antes de mover a cadeira novamente.
- Para quaisquer transferências ou quando a cadeira estiver parada, também acione os freios.
- Nunca se incline quando estiver na cadeira.
- Verifique a rotação das rodas e os travões.
- Quando o utilizador se sentar ou ficar de pé, mantenha os pés no chão e não nos apoios para os pés.
- Por favor, não ajuste a altura enquanto o usuário está sentado.
- Ajuste a altura antes de utilizar.
- Certifique-se de que as rodas estão bloqueadas quando o paciente se senta ou sai da cadeira.
- Certifique-se de que as rodas estão bloqueadas quando o paciente está tomando banho.
- Se for necessário deixar a cadeira numa rampa exterior, antes de empurrar a cadeira, certifique-se de que as alças dobráveis estão completamente no lugar.
- Certifique-se de que a pega dobrável está presa antes de empurrar a cadeira.
- Em caso de peças danificadas, partidas, gastas ou em falta, contacte o concessionário.

DESCRIÇÃO DO PRODUTO

Informação do produto

Dimensões:

Comprimento: 770mm

Largura: 590mm

Altura: 930mm

Peso: 34kg

Sistema de travagem: Travão de pé



MONTAGEM & USE

MONTAGEM :

1. O produto que o utilizador recebe é uma cadeira acabada totalmente pré-instalada. O utilizador só precisa fazer anúncios apropriados de acordo com a altura e direção do usuário antes de usar.
2. Para usar a cadeira, primeiro feche os suportes esquerdo e direito, depois coloque a estrutura de suporte no lugar, inserindo as duas extremidades dela nos orifícios de montagem sob o assento e, em seguida, alinhe as duas bordas da bandeja com as ranhuras na estrutura de suporte.
3. Instalado na tomada de suporte de infusão, pode ser desmontado e substituído livremente.

UTILIZAÇÃO :

1) Instruções de movimentação do paciente :

1. Girar a pega manual para ajustar o assento a uma altura de 1 CM mais alta do que o móvel onde o usuário está sentado, abra a cadeira por trás e, em seguida, manobra-a para a frente do usuário; Coloque os pés do utilizador nos apoios para os pés e bloqueie os travões antes de o utilizador se sentar na cadeira.

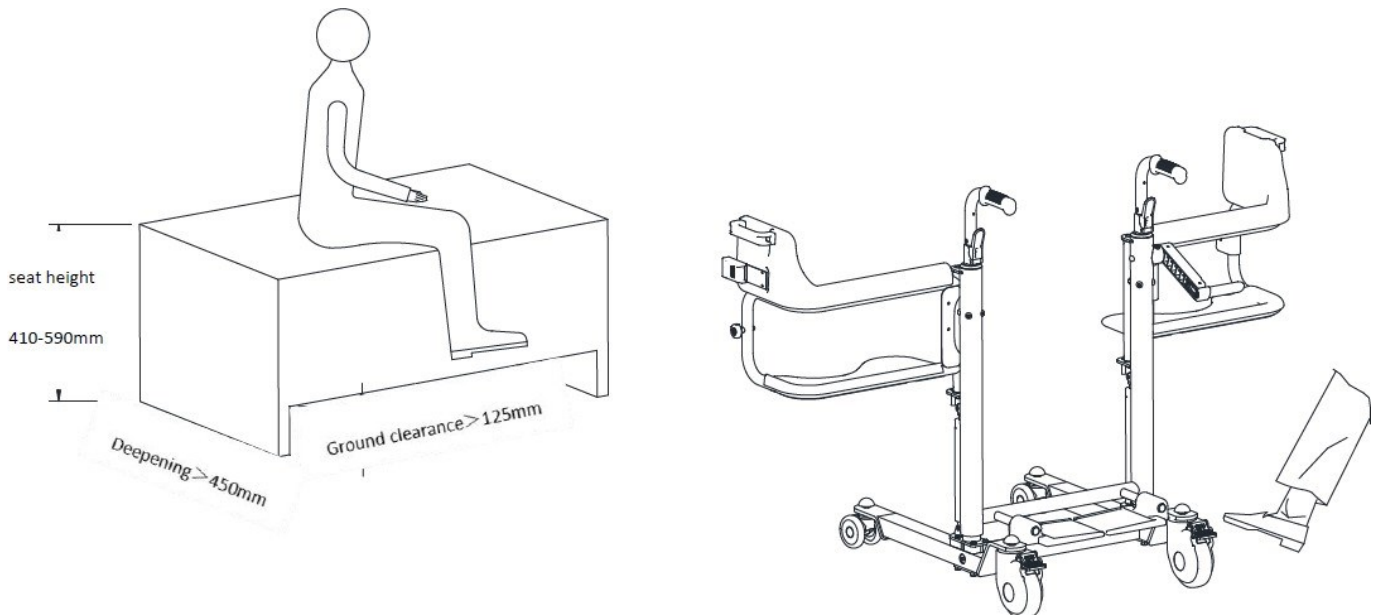

2. Ajude o utilizador a sentar-se numa metade e depois na outra do banco, inclinando-se para o lado oposto enquanto fecha a metade do conjunto do banco; Quando o utilizador estiver sentado na cadeira, feche-a por trás e bloqueie a fivela automática e a fivela de segurança.

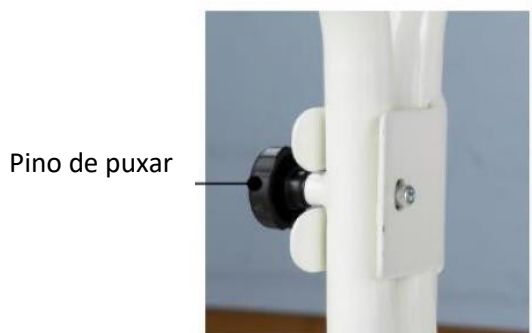

Pino de puxar

Bloqueio automático



Botão vermelho

Fivela de bloqueio de segurança

3. Desbloqueie os travões quando o paciente estiver sentado na cadeira com fivelas duplas bloqueadas. Neste momento, pode mover o paciente pela alça frontal.
4. Quando o utilizador é transferido para o local desejado, gire a alça manual para ajustar o assento a uma altura de 1 CM maior do que o mobiliário desejado e, em seguida, trave os freios, destrave e abra a cadeira por trás de modo a permitir que o usuário se sente no local desejado suavemente.

2) Como ajustar a altura :

Girar a alça manual no sentido horário, e a cadeira de transferência irá subir; Girando no sentido anti-horário, ele vai descer.



Manual

3) Como usar a pega dobrável :

Segure a patilha e dobre-se para dobrar; Pelo contrário, empurre-o para cima, corrigido quando ouvir o som de "clique".



Dobrar a Pega

Por favor, siga todas as instruções indicadas neste manual do usuário ao usar a cadeira sanitária / chuveiro e cadeira de transferência ajustável Moovy. Isto é para sua segurança.

Notas: Para uma utilização segura e suave, o bacio e o suporte deve ser instalado apenas quando necessário.

CUIDADOS E MANUTENÇÃO



A falta de cuidados e manutenção do seu produto pode resultar no risco de ferimentos graves.

- Limpe regularmente à mão o produto (todas as rodas, bancos e fixações) com um pano húmido e um detergente suave e desinfetante. Não utilize produtos abrasivos, detergentes ou produtos à base de solventes.
- Seque com um pano macio limpo e seco.
- A cadeira deve ser completamente revista todos os anos, com lubrificação obrigatória.
- Recomenda-se que o dispositivo seja reparado anualmente.
- Em caso de avaria, não repare o produto sozinho. Consulte um revendedor autorizado.

Verifique o item	A qualquer momento	Semanalmente	Mensal	Anual
Quatro rodas	X			
Cinto de proteção	X			
Limpeza	X			
Parafusos e fixadores		X		
Coluna de elevação			X	
Estabilidade do quadro			X	
Estado da sede				X
Travões			X	

MUDANÇA DE PROPRIEDADE

O produto pode ser reutilizado. Em primeiro lugar, deve ser limpo e desinfetado de acordo com as instruções de higiene. Ao transferir o seu produto, lembre-se de entregar todos os documentos técnicos necessários ao novo utilizador. De antemão, o produto deve ser inspecionado por um especialista autorizado.

RECCLAGEM

Quando o produto se tornar inutilizável e tiver de o deitar fora: contacte o seu revendedor especializado. Se desejar realizar a reciclagem por conta própria, peça orientações sobre a eliminação à sua empresa local de gestão de resíduos.

ARMAZENAGEM



A não observância das condições de conservação pode conduzir à deterioração do produto e, por conseguinte, ao risco de lesões graves.

- Não guarde o seu produto durante um longo período de tempo perto de uma fonte de calor ou ao sol (por exemplo, atrás de uma janela ou perto de um radiador) ou perto de uma fonte fria.
- Manter afastado de todas as chamas e fontes de faíscas.
- Respeite as condições de armazenamento do seu produto:
- Em lugar seco e temperado
- Proteja o seu produto de poeira, corrosão (por exemplo, elementos abrasivos, areia, água do mar, ar salgado).
- Guarde todas as peças removidas juntas no mesmo local (ou localize-as, se necessário) para evitar misturá-las com outros produtos durante a remontagem.
- Todos os componentes devem ser armazenados sem qualquer carga (não coloque quaisquer objetos que sejam muito pesados sobre os elementos do produto, não emperre nada...).

PERÍODO DE UTILIZAÇÃO

A expectativa de vida deste produto é de 5 anos em condições normais de uso, segurança e manutenção para um usuário. Para além deste período, o produto pode ser utilizado desde que ainda esteja em boas condições.

Se o dispositivo for usado em um ambiente multiusuário (como uma casa de repouso ou hospital), a vida útil pode ser reduzida.

CARACTERÍSTICAS TÉCNICAS

Dimensões globais	Largura. 59 cm x Profundidade. 77 cm x Altura. 93/ 111,5 centímetros
Largura da folga	41 centímetros
Peso	34 quilogramas
Peso máximo autorizado	125 quilogramas

Tubos	Aço reforçado com espessura padrão, compatível com a norma EN
Superfície do assento	Suportado por uma placa de aço e estofado em plástico ABS médico
Encosto	PE moldado por sopro / espuma de PU moldado, ecológico e impermeável
Pedal	Plásticos de engenharia robustos e duráveis
Pega	A parte articulada do punho dobrável é feita de liga de alumínio
Apoio ao doente	Borracha amiga do ambiente

GARANTIA

Este produto tem garantia de dois anos a partir da data de compra pelo utilizador. A IDENTITIES fornecerá peças de reposição para qualquer peça que tenha quebrado devido a deficiências de fabricação, projeto ou fabricação. Entre em contato com o distribuidor de quem você comprou o produto para o caso de precisar fazer uma reclamação. Falhas resultantes de danos acidentais, uso indevido, alteração ou desgaste não são cobertas por esta garantia. Entre em contato com o revendedor de quem você comprou o produto para aplicar a garantia.



Identités – ZA Polo 49
Bd de la Chanterie
49124 São Bartolomeu d'Anjou



Poids máximo autorisé 125 kg
Peso máximo autorizado 125 kg
Peso máximo permitido 125 kg

