

FDI France MEDICAL

MANUAL DE UTILIZAÇÃO

**CANADIANAS: PREMIUM, ERGOTECH,
ACCESS SAFE WALK, ACCESS COMFORT, ERGODYNAMIC**



PREMIUM



ERGOTECH



ACCESS



ERGODYNAMIC

IMPORTANTE: Ler atentamente o manual antes de qualquer utilização deste produto e conservá-lo para uma necessidade posterior.

Utilizador: se não conseguir ler ou compreender os avisos, precauções ou instruções, contacte o seu profissional de saúde ou distribuidor antes de utilizar este produto podendo resultar em riscos ou danos.

Consultar o seu médico ou especialista de saúde antes de utilizar um dispositivo auxiliar de marcha. Este irá aconselhar e informar sobre a técnica de marcha mais adequada ao seu caso, como subir e descer escadas, sentar-se ou levantar-se com as canadianas.

Distribuidor: este manual deve ser entregue aos utilizadores deste produto.

1. SÍMBOLOS ILUSTRADOS NA ETIQUETA OU NO MANUAL DE UTILIZAÇÃO

	Endereço do fabricante	Max. 130Kg	Peso máximo do utilizador
	Data de fabrico		Consultar manual de utilização
LOT	Número de lote		Cumprir as instruções de segurança
REF	Referência do produto	CE	Conformidade CE

2. UTILIZAÇÃO PREVISTA

As canadianas FDI France MEDICAL são dispositivos auxiliares de marcha destinadas às pessoas com mobilidade reduzida, a partir dos 12 anos (adolescentes e adultos), com um peso **máximo de 130 kg**. Não utilizar para outros fins. Podem ser utilizadas no interior e exterior.

As canadianas ERGODYNAMIC estão equipadas com um sistema de amortecedor de choque integrado. Este permite absorver os choques do impacto e evitar as dores articulares (punho, cotovelo, ombro). Escolha da dureza da mola: A ERGODYNAMIC está disponível em 3 versões de acordo com a dureza da mola (S, M, L) integrada no sistema de amortecedor. É recomendado que o utilizador escolha a dureza da mola em função do seu peso e preferência.

Versão	Peso do utilizador
S	Até 60 kg
M	Entre 60 e 75 kg
L	Superior a 75 kg

As indicações acima são recomendações. É aconselhado que teste a versão que corresponde ao seu peso para se certificar de que a versão escolhida é confortável. Se, em condições normais de utilização, atingir o limite do movimento de absorção de choque, deve escolher a versão superior.

3. MODO DE UTILIZAÇÃO

3.1 Ajuste da altura da canadiana

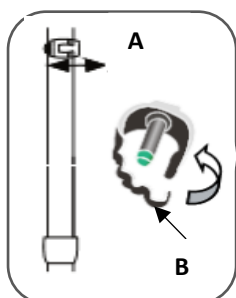

- Abrir a patilha de bloqueio antiejeção (B) e, de seguida, retire o clipe de bloqueio (A) situado na lateral do tubo, pressionando com os dois polegares nos rebordos exteriores do clipe.
- Deslizar lentamente o tubo inferior até à altura pretendida. Na posição horizontal e reta, os braços devem estar fletidos a 30°, a parte superior do apoio braquial deve estar ao nível da cintura.
- Bloquear o tubo inferior voltando a introduzir o clipe de bloqueio; para tal, corresponder as perfurações dos tubos superiores e inferiores.

- Depois de ter ajustado a canadiana, não esquecer de voltar a fechar a patilha de bloqueio antiejeção.
- ⚠ Certificar-se de que a canadiana está totalmente bloqueada apoiando-se progressivamente no solo.

⚠ O ajuste da altura da canadiana deve ser efetuado em função da altura do utilizador, um ajuste incorreto pode limitar o seu desempenho e resultar num esforço demasiado grande por parte do utilizador. Em caso de dúvida, aconselhe-se com o seu farmacêutico ou o seu profissional de saúde. Em caso de utilização de um par de canadianas, as canadianas devem ser ajustadas à mesma altura.

3.2 Ajuste da altura do suporte de antebraço (Modelo ERGOTECH)

O modelo ERGOTECH está equipado com um suporte de antebraço que pode ser ajustado em altura para um maior conforto.

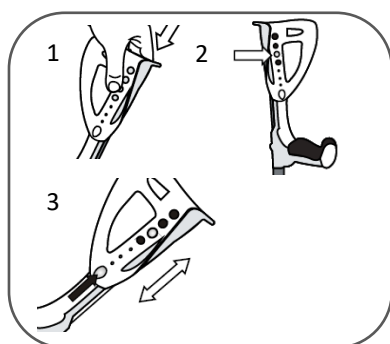

- O botão de pressão, situado no interior do suporte de antebraço (1,2), permite-lhe escolher 4 posições.
- Pressionar o botão de pressão para deslocar o suporte de cima para baixo (3).
- Pressionar totalmente o botão de pressão antes de ajustar a altura.
- ⚠ Certificar-se de que o suporte está totalmente bloqueado antes da utilização.

3.3 Dobragem da pega (Modelo ERGOTECH)

O modelo ERGOTECH está equipado com uma pega que pode ser rebatida. Isto é uma vantagem para poder arrumar mais facilmente as canadianas durante o transporte e confere uma posição mais estável para a canadiana quando é posicionada contra uma parede.

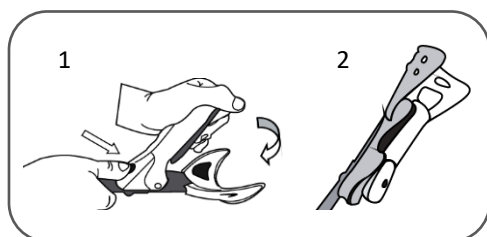

- Pressionar o botão "PUSH" situado na pega (1) e, de seguida, rebatê-la (2),
- Baixar a pega para a desdobrar até ao seu encaixe,
- ⚠ Certificar-se de que a pega está totalmente encaixada antes da utilização.

3.4 Transposição de um obstáculo (Modelo ACCESS)

Sendo o sistema de fixação das canadianas ACCESS reversível, cada cabeça de canadiana é composta por dois ganchos e duas barras. O utilizador poderá, se a escada estiver à sua direita ou à sua esquerda, fixar indistintamente uma canadiana na outra.

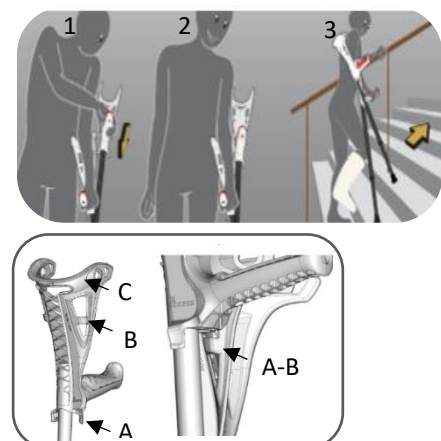

- Com uma mão agarrar a canadiana "apoiada" e, de seguida, fixá-la na canadiana "de apoio" (1). Para tal, introduzir o seu gancho (A) na barra (B) da cana de apoio, ou seja, a canadiana sobre a qual o utilizador se apoia.
- Estabilizar a fixação da canadiana "apoiada" fixando-a no encaixe (C) da canadiana de apoio.
- ⚠ Certificar-se de que as canadianas estão corretamente fixadas uma na outra de forma estável (2).
- Com uma mão segurar-se no corrimão para transpor os obstáculos e com a outra apoiar-se normalmente na canadiana de apoio (3).

3.5 Apoio das canadianas contra uma superfície vertical (Modelo ACCESS)

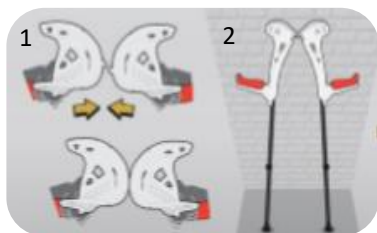

- Colocar frente a frente as duas cabeças de canadiana (1)
- Incliná-las num ângulo reto para posicionar frente a frente os dois encaixes
- Encaixar os dois encaixes um no outro
- Incliná-las para baixo a canadiana inclinada (2)
- ⚠ Certificar-se de que as duas canadianas estão corretamente fixadas
- Colocar as canadianas na posição vertical contra uma superfície plana (2)

3.6 Apoio das canadianas contra uma superfície plana horizontal (Modelo ACCESS)



- Apoiar com a parte inferior sob o suporte da pega junto aos dois ganchos (1)
ou
- Apoiar com a parte superior da cabeça da canadiana (2)

⚠ 3.7 Antes de qualquer utilização, verificar:

- Se o clipe (A) (secção 3.1 Modo de utilização) está totalmente inserido no orifício de ajuste correspondente à posição pretendida e se a patilha de bloqueio antiejeção está fechada,
- Se a ponteira antiderrapante está em perfeito estado,
- Se a pega está perfeitamente encaixada,
- Não utilizar em caso de defeito visível da canadiana. Em caso de peças em falta, mal ajustadas ou danificadas, solicitar conselho ao seu farmacêutico ou distribuidor.

4. PRECAUÇÕES DE UTILIZAÇÃO

⚠ A inconformidade das precauções de utilização pode resultar no risco de ferimentos graves.

- Durante a utilização:
 - Segurar firmemente a pega.
 - Colocar a canadiana tão verticalmente quanto possível no solo.
 - Não posicionar a extremidade da canadiana (ponteira) demasiado longe do corpo.
 - Estar atento ao risco de entalamento dos dedos durante a (des)dobragem da pega (ERGOTECH).
 - Durante a utilização da canadiana ERGODYNAMIC, é importante manter uma distância mínima de 0,5 cm entre os dedos e as peças do mecanismo amortecedor em movimento.
- A resistência da canadiana é de **130 kg** em carga estática; nunca ultrapassar este peso.
- **Maior cuidado durante a utilização das canadianas em tapetes, superfícies húmidas e escorregadias (folhas, gravilha, areia), neve. Não utilizar sobre superfícies geladas.**
- Na presença de escadas, utilizar sempre o corrimão que deve substituir uma das canadianas. A assistência de um terceiro é altamente recomendada de modo a prevenir qualquer risco de queda. Para uma maior facilidade, utilizar a canadiana ACCESS em modo "transposição de obstáculos" e segurá-la no corrimão.
- Em caso de queda, deixar cair as canadianas de lado, na medida do possível, de modo a evitar cair sobre as mesmas.
- Nunca suspender sacos ou outros objetos na canadiana.
- A pega e o clipe de bloqueio dimensional não foram concebidos para serem removidos desnecessariamente. Tal poderá enfraquecer e levar à quebra do botão que mantém em posição a pega, bem como a patilha de bloqueio antiejeção.

- Não efetuar modificações (alterações mecânicas) na canadiana, a respetiva segurança de utilização deixaria de ser garantida. Pelos mesmos motivos, utilizar apenas os acessórios previstos para a utilização desta canadiana.
- As canadianas nunca devem ser utilizadas para outros fins. Por exemplo, não devem servir de alavanca para elevar um objeto, para se arrastar...
- Para o funcionamento correto das canadianas ERGODYNAMIC, é proibido abrir, modificar ou substituir o sistema de amortecedor, bem como a canadiana.

5. CONSERVAÇÃO - MANUTENÇÃO

⚠ A ausência de conservação e manutenção das suas canadianas pode resultar no risco de ferimentos graves.

- Uma limpeza regular das canadianas é recomendada. Dê especial atenção às pegas, ao apoio antebraquial, bem como à ponteira que devem ser limpos com água apenas. Limpar todas as superfícies com um tecido suave e húmido e, de seguida, secar antes de qualquer utilização. Nunca utilizar produtos abrasivos, lixívia, detergentes, produtos químicos nem produtos gordurosos que poderão degradar os materiais ou tornar as canadianas escorregadias.
- As canadianas devem ser mantidas e controladas muito regularmente; para sua segurança, recomendamos um controlo, pelo menos, a cada 6 meses por um especialista. A inspeção inclui os tubos metálicos, bem como todas as partes em plástico que devem estar isentas de sinais de deformação, corrosão, fissuração, desgaste ou compressão.
- Verificar especialmente o estado de desgaste e a ausência de fissuras nas seguintes peças: ponteiras, cliques de bloqueio dimensional e pegas encaixáveis. A natureza da superfície sobre a qual o utilizador se movimenta desgasta de forma mais ou menos rápida a ponteira.
- De modo a garantir uma utilização segura e contínua das canadianas, as peças desgastadas ou fissuradas (ponteiras, cliques de bloqueio dimensional, pegas encaixáveis) devem ser obrigatória e imediatamente substituídas pelas recomendadas pelo fabricante. Pode obter as peças de substituição junto do seu farmacêutico ou distribuidor.
- Não modificar este produto a não ser através da substituição das peças desgastadas (pegas encaixáveis, ponteira antiderrapante, clipe de bloqueio dimensional).
- Em caso de não utilização durante um período prolongado, é recomendado pedir o controlo das canadianas ao seu especialista antes de qualquer nova utilização.

O seu especialista é o único habilitado a efetuar a manutenção das suas canadianas.

6. SUBSTITUIÇÃO DAS PEÇAS DESGASTADAS

6.1 Substituição da ponteira

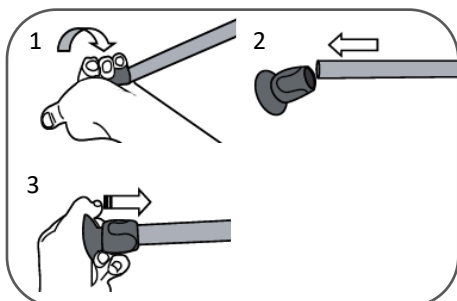

- Segurar firmemente a canadiana com uma mão e realizar com a outra mão movimentos de rotação para extrair a ponteira (1).
- Extrair a ponteira puxando para o exterior (2).
- ⚠ Posicionar a nova ponteira (3) e, de seguida, apoiar-se progressivamente na canadiana para a bloquear em posição.
- ⚠ Antes de utilizar a canadiana, certificar-se de que o tubo da canadiana está corretamente inserido na ponteira.

6.2 Substituição das pegas

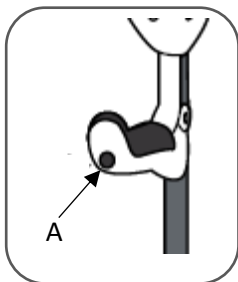

- Utilizar um objeto de ponta arredondada para pressionar o botão cinzento (A) que se situa na dianteira da pega. A pega irá desencaixar.
- Remover a pega desgastada e inserir a nova pega: primeiro, posicionar os dois pinos situados na traseira nos encaixes previstos para o efeito.
- Pressionar na dianteira da pega até o botão cinzento estar totalmente encaixado.
- ⚠ Antes de qualquer utilização, certificar-se de que a pega está totalmente encaixada.

6.3 Substituição do clipe de bloqueio dimensional



- Seguir o mesmo procedimento do ajuste da altura da canadiana (secção 3. Modo de utilização).

7. EMPRÉSTIMO

⚠ As canadianas estão ajustadas à altura do utilizador; nunca emprestar a outro utilizador.

8. ARMAZENAMENTO

⚠ O incumprimento das condições de armazenamento pode resultar numa deterioração das canadianas e, deste modo, no risco de ferimentos.

- Não armazenar estas canadianas durante um período prolongado junto de uma fonte de calor ou ao sol (por ex.: atrás de uma janela ou junto de um radiador) ou junto de uma fonte de frio.
- Se uma pega for exposta a temperaturas extremas (abaixo dos 0°C ou acima dos 37°C), a um ambiente muito húmido ou se estas se molharem, certifique-se de que a pega não ficou alterada, caso contrário podem ocorrer danos ou ferimentos. Antes da utilização, certifique-se de que todo o dispositivo está corretamente fixado.
- Em caso de exposição a uma temperatura superior a 41°C, a canadiana pode estar quente o que pode resultar numa queimadura de primeiro grau. Deixe a canadiana arrefecer antes de a utilizar.
- Conservar afastada de chamas ou de fontes de faíscas.
- Cumprir estas condições para arrumar e armazenar as suas canadianas:
 - Num local seco entre os 5°C e os 41°C
 - A humidade relativa do ar deve estar compreendida entre 30% e 70%
 - Proteger as canadianas com uma embalagem de poeiras, corrosão (por ex.: elementos abrasivos, areia, água do mar, ar salino) ou de um ambiente gorduroso.

9. ELIMINAR

Estas canadianas são compostas por tubos em alumínio e peças em materiais plásticos. Estes materiais são inertes, não tóxicos e não biodegradáveis. Estas canadianas são consideradas resíduos domésticos. No entanto, para a sua eliminação é aconselhado que siga um processo de eliminação que respeite o ambiente tendo em conta o carácter reciclável de determinados elementos. As disposições legais em vigor a nível nacional e local aplicam-se à eliminação.

10. CARACTERÍSTICAS TÉCNICAS

Verificar se a etiqueta presente na canadiana está sempre legível. Caso seja necessário, solicite ao seu distribuidor a sua substituição.

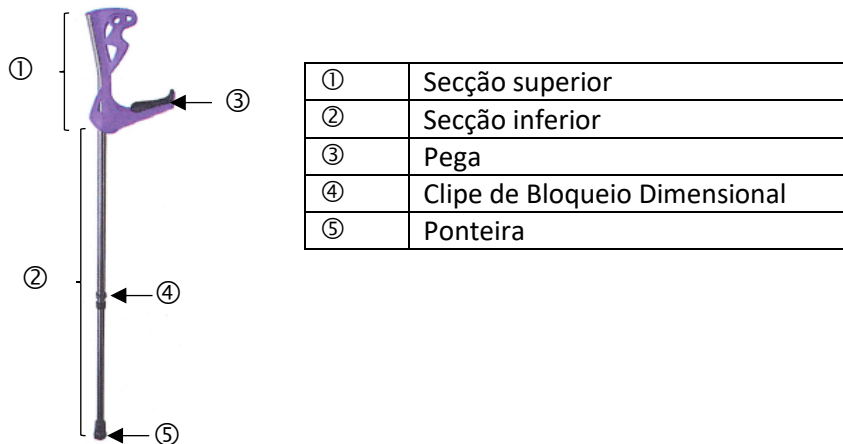

MODELO	PREMIUM	ERGOTECH	ACCESS SAFE WALK	ACCESS COMFORT	ERGODYNAMIC
Comprimentos da secção superior (mín.- máx.)	Máx.240 mm	220-267 mm	Máx.217 mm	Máx.222 mm	Máx.245 mm
Ajuste da altura da secção superior	-	4 Posições de ajuste	-	-	-
Comprimentos da secção inferior (mín.- máx.)	675-970 mm	705-990 mm	700-993 mm	705-995 mm	735-985 mm
Opções: Dureza da mola/Peso do utilizador	-	-	-	-	3 (S, M, L) (*1)
Gama máx. de amortecimento	-	-	-	-	32 mm
Ajuste da altura de apoio	14 posições ao passo de 25 mm				
Ângulo de prensão	24°	24°	28°	31°	21°
Peso unitário de uma canadiana	510 g	530 g	460 g	480 g	S, M: 613 g L 620 g
Peso máximo do utilizador	Máx. 130 kg	Máx.130 kg	Máx. 130 kg	Máx.130 kg	Máx.130 kg
PEÇAS DE SUBSTITUIÇÃO					
Modelo Pega Encaixável	OPTICOMFORT	OPTICOMFORT	SAFE WALK	COMFORT	OPTICOMFORT
Clipe de Bloqueio Dimensional					
Ponteira					
ACESSÓRIOS					
TRIPÉ					
Alça					

(*1) Consulte a secção 2 "Utilização prevista" deste manual de utilização para mais detalhes.

11. DURABILIDADE

A durabilidade das canadianas é influenciada pelas suas condições de utilização e armazenamento, pela regularidade da sua conservação e manutenção. Ao cumprir obrigatoriamente as informações fornecidas neste manual de utilização, pode conservar as suas canadianas em perfeito estado durante 24 meses.

12. GARANTIA

Este produto tem garantia de 24 meses, a partir da data de compra do utilizador, contra qualquer dano oculto de produção. Conserve a prova de compra.

A garantia não cobre o desgaste normal da canadiana, especialmente as peças expostas ao desgaste (ponteira, clipe de bloqueio dimensional, pega encaixável), na sequência de um manuseio incorreto, de uma deterioração ou de uma manutenção incorreta devido a um incumprimento do manual de instruções.



FDI France Médical

77 Route de Buatière, Fitiéu
38490 Les Abrets en Dauphiné- França
Tel.: +33 (0)4 76 32 27 33
www.fdifrance.com



Estas canadianas são Dispositivos Médicos de Classe I de acordo com a Diretiva da União Europeia 93/42/CEE e foram testadas em conformidade com a norma EN ISO 11334-1.

Versão PT 01 - Outubro 2017